

Garancija

NAPOMENA: GARANCIJA ĆE BITI NADOKNAĐENA U SKLADU SA GARANTNOM POLITIKOM, MOLIMO VAS DA SE OBRATITE NAJBЛИŽEM DILERU/DISTRIBUTERU.



NAPOMENA: E-označene komponente važe za države članice Evropske ekonomske zajednice (EEZ).

2.2 Uvod

NAPOMENA: Ovaj priručnik objavljen za distribuiranje širom sveta, a dostupnost prikazane opreme bilo da je osnovna ili pomoćna može varirati u zavisnosti od teritorije na kojoj će traktor raditi. Detaljne informacije o dostupnoj opremi u Vašem regionu možete dobiti od svog dilera.

Svrha ovog priručnika je da vlasniku i vozaču omogući da na bezbedan način upravljaju traktorom. Ako pažljivo pratite sve instrukcije, traktor će vam pružiti godine dobrog rada.

Montaža proizvoda od strane dilera pruža Vam mogućnost da budete sigurni da ste razumeli uputstva za rad i održavanje. Uvek se konsultujte sa dilerom u slučaju da ne razumete neki deo ovog Uputstva. Veoma je važno da razumete i da se pridržavate ovih uputstava. Svakodnevno održavanje treba da postane rutina, a treba voditi evidenciju o servisima.

Kada su potrebni novi delovi, veoma je važno imati u vidu da se koriste samo originalni delovi. Naši ovlašćeni dileri snabdevaju originalnim delovima i mogu Vam dati savet o njihovoj montaži i korišćenju. Može doći do velikih kvarova i oštećenja kao posledica ugradnje delova lošijeg kvaliteta. Stoga se kupcima savetuje da kupuju delove samo kod ovlašćenog dilera.

Zbog velikih varijacija u uslovima rada, nije moguće da kompanija u svojim publikacijama navede i pruži iscrpne i konačne informacije koje se odnose na performanse ili načine korišćenja svojih mašina, ili da preuzme odgovornost za gubitak ili štetu koja može proisteci iz navedenih informacija, ili grešaka i propusta. Ako će se traktor koristiti u nenormalnim uslovima koji mogu naneti štetu (npr. duboka voda ili pirinčana polja), potražite posebna uputstva od svog dilera, inače će garancija biti nevažeća.

Ovi traktori su dizajnirani isključivo za upotrebu u uobičajenim poljoprivrednim uslovima rada (namenska upotreba). Upotreba na bilo koji drugi način se smatra suprotnom od namenske.

Proizvođač traktora ne snosi nikakvu odgovornost za bilo kavu štetu ili povredu nastalu usled zloupotrebe, i taj rizik preuzima isključivo korisnik. Odgovorno postupanje u skladu sa uslovima rada, servisom i popravkama kako je naveo proizvođač takođe čine bitne elemente namenske upotrebe.

Ovim traktorima treba da upravlja, da ih servisira i popravlja samo ono lice koje je upoznato sa svim njegovim karakteristikama i koje je, takođe, upoznato sa relevantnim pravilima bezbednosti (prevencija nezgoda). Kupcima se preporučuje da kontaktiraju ovlašćene dilere u vezi sa bilo kojim servisnim problemom ili podešavanjem.

2.3 Garancija, pred-ispоруka i montaža

Kada kompanija prodaje svoje nove proizvode dileru, daje garanciju koja, pod određenim uslovima, garantuje da proizvodi nemaju greške u izradi i materijalu. Pošto se ovo Uputstvo izdaje za upotrebu u celom svetu, nemoguće je da se daju detaljni uslovi garancije koji se mogu primenjivati na maloprodajne kupce u svakoj zemlji. Kupci nove opreme treba da zatraže detaljne informacije od svog lokalnog dilera.

U skladu sa politikom kompanije o stalnom unapređenju svojih mašina, u bilo kom trenutku se mogu izvršiti izmene u specifikacijama mašine, bez prethodne najave. Kompanija ne snosi odgovornost za razlike koje se mogu javiti između specifikacija njenih mašina i opisa koje se nalaze u ovoj publikaciji.

Od dilera se traži da izvrši neke aktivnosti kada distribuira novi traktor. To podrazumeva potpunu inspekciju pre isporuke kako bi se osiguralo da je isporučeni traktor spreman za upotrebu i pružanje potpunih instrukcija o osnovnim principima rada i održavanja traktora. Ove instrukcije obuhvataju instrumente i komande, rutinsko održavanje i mere predostrožnosti. Sve osobe koje će raditi na traktoru i njegovom održavanju treba da prisustvuju ovom davanju instrukcija.

NAPOMENA: Proizvođač traktora neće snositi odgovornost za bilo koje potraživanje koje je proisteklo iz ugradnje neodobrenih delova ili priključaka, ili neovlašćenih modifikacija ili izmena.

Garancija

2.4 Postupak garancije

Ispravna montaža zajedno sa redovnim održavanjem će sprečiti kvarove. Ako se ipak desi neki problem u radu tokom perioda važenja garancije, mora se sprovesti sledeći postupak:

Odmah obavestite dilera od koga ste kupili traktor, navodeći model i serijski broj. Najvažnije je da to ne odlažete, jer morate shvatiti da čak i kada originalni kvar pokriva garancija, ukoliko se kvar ne popravi odmah, može se desiti da se garancija ne može primeniti.

Pružite svom dileru što je više informacija moguće. To će mu pomoći da sazna koliko časova servisa je evidentirano, vrstu rada koji ste obavljali i simptome problema.

Treba napomenuti da redovno održavanje tipa podešavanje kočnica/kvačila i nabavka materijala koji se koriste za održavanje traktora (ulje, filteri, gorivo i antifriz) ne potpadaju pod uslove garancije.

2.5 Upozorenje o delovima

Ugradnja neoriginalnih delova može do slabljenja kvaliteta i ostalih delova. Proizvođač traktora ne snosi odgovornost za bilo kakav gubitak ili štetu nastalu usled korišćenja takvih delova, a ako se takvi delovi ugrađuju tokom garantnog perioda, garancija proizvođača postaje nevažeća.

2.6 Ako se preselite

Samo je zvanični diler od koga ste kupili traktor odgovoran za zaštitu koju dobijate garancijom i, gde je to moguće, uvek bi trebalo da odvezete traktor njemu na popravku. Ako se, međutim, preselite u neko drugo mesto ili ako je potrebno da Vaš traktor privremeno radi daleko od dilera od koga ste kupili traktor, preporučujemo Vam da od svog dilera zatražite ime i adresu dilera najbližeg Vama i da ga zamolite da prenese uslove i obaveze garancije na tog dilera. Ako ste se preselili iz mesta u kome radi Vaš diler a ništa se niste dogovorili sa novim dilerom, on će Vam pružiti pomoć u hitnim slučajevima ali će Vam naplatiti regularnu cenu za bilo koju intervenciju osim:

a. Objasnite da garancija još uvek nije istekla, i

b. Pružite dileru mogućnost da dogovori povoljan aranžman sa Vašim maloprodajnim dilerom.

2.7 Servis nakon isteka garancije

Tokom garantnog perioda, trebalo bi da sve popravke i održavanje obavlja Vaš diler. Na taj način se osigurava detaljna provera stanja i performansi vašeg novog traktora.

Da biste ostvarili najbolje rezultate od svog traktora važno je da se nastavi regularno održavanje i servis i nakon isteka garantnog perioda. Iskoristite usluge svog lokalnog dilera za sve glavne servise traktora; kvalifikovani inženjer će registrovati sve probleme između dva servisa.

Mehaničari se redovno obučavaju i prate sve novine o proizvodu, tehnikama servisa i korišćenju modernih servisnih alata i opreme za dijagnostiku. Oni redovno dobijaju biltene o servisnim uslugama; imaju sve priručnike za radionice i druge važne tehničke informacije kojim obezbeđuju da je svaka popravka ili servis u skladu sa važećim standardima.

2.8 Bezbednost

Bezbednost operatera je jedna od glavnih briga pri dizajniranju i razvoju novog traktora. Dizajneri u traktore ugrađuju što je više bezbednosnih karakteristika moguće. Pa ipak, svake godine se dešavaju brojne nesreće koje bi se mogle izbeći pažljivijim pristupom rukovanju poljoprivrednim mašinama i priključcima.

Pročitajte i primenjujte instrukcije o bezbednosti naveden u narednom poglavlju ovog Uputstva.



UPOZORENJE: Na nekim ilustracijama koje se nalaze u ovom Uputstvu za upotrebu radi bolje preglednosti su skinuti paneli ili štitnici. Nemojte nikada upravljati traktorom bez ovih delova postavljenih na svoje mesto. Ukoliko je potrebno da skinete neke od ovih panela ili štitnika zbog popravke, obavezno ih vratite na svoje mesto nakon toga.

Napomene o bezbednosti

2.9 Bezbednost: simboli upozorenja i uslovi

Ovaj simbol upozorenja znači: PAŽNJA! BUDITE NA OPREZU! RADI SE O VAŠOJ BEZBEDNOSTI!



Ovaj simbol upozorenja o bezbednosti ukazuje na važne poruke za bezbednost na oznakama o bezbednosti na mašinama u Uputstvima i drugim mestima. Kada vidite ovakav signal, budite na oprezu jer postoji opasnost od ličnih povreda ili smrti.

Zašto je BEZBEDNOST važna za Vas? *NESREĆE OBOGALJUJU I UBIJAJU *

*** NESREĆE KOŠTAJU * * NESREĆE se mogu IZBEĆI * BEZBEDNOST:**

TRAKTOR I PRIKLJUČCI

- Traktor je izvor sile: i mehaničke i hidraulične.
- Sam po sebi traktor ima malu praktičnu vrednost. Samo kada se koristi zajedno sa nekim priključkom ili priključnom mašinom on postaje prava radna jedinica.
- Ovo Uputstvo za upotrebu je napravljeno da pokrije one radne operacije koje se povezuju sa osnovnim operacijama traktora.
- Uputstvo ne pokriva sva uputstva za upotrebu i bezbednost relevantna za sve poznate priključke i priključne mašine koji se mogu montirati na traktor u trenutku isporuke traktora ili u nekom budućem trenutku.
- Od suštinske je važnosti da operateri koriste i razumeju odgovarajući priručnik za upotrebu takvih priključaka i priključnih mašina.

2.10 Bezbednost: Uvod

Cilj ovog poglavlja o bezbednosti u Vašem Uputstvu za upotrebu je da ukaže na neke osnovne bezbednosne situacije u kojima se možete naći tokom normalnog rada i održavanja i sugeriše moguće načine rešavanja ovakvih situacija. Ovo poglavlje NIJE zamena za druge bezbednosne postupke koji su predstavljeni u drugim poglavljima ovog priručnika.

Možda će biti potrebne dodatne mere predostrožnosti u zavisnosti od priključaka i uslova rada na terenu i servisnom području. Proizvođač traktora nema direktnu kontrolu nad primenom, radom, pregledom, podmazivanjem ili održavanjem traktora. Stoga je VAŠA odgovornost da primenjujete ispravne bezbednosne postupke u svojoj oblasti.

2.11 Bezbednost: Napomena operateru

Vaša je odgovornost da pročitate i razumete poglavlje o bezbednosti u ovom priručniku pre no što pokrenete svoj traktor. Morate pratiti ova uputstva o bezbednosti

koja vas korak po korak vode kroz Vaš radni dan. Čitajući ovo poglavlje, primetićete da su korišćene ilustracije za isticanje određenih situacija. Svaka ilustracija je numerisana, a isti broj se pojavljuje u tekstu u zagradama. Ovaj broj se nalazi na kraju teksta koji se odnosi na ilustraciju i čine ga dve cifre razdvojene tačkom: prva cifra označava poglavlje a druga redni broj slike u tom poglavlju (npr. slika 2.34 u poglavlju 2).

Upamtite da ste VI ključ bezbednosti. Dobra bezbednosna praksa ne štiti samo vas već i ljude oko vas. Proučite karakteristike u ovom priručniku i neka Vam one postanu svakodnevni deo Vašeg programa bezbednosti.

Imajte na umu da je ovaj odeljak o bezbednosti napisan samo za ovu vrstu mašine. Pridržavajte se svim mera opreza i bezbednosti u svom radu, ali pre svega

UPAMTITE: BEZBEDNOST JE VAŠA ODGOVORNOST. MOŽETE SPREČITI OZBILJNE POVREDE.

Napomene o bezbednosti

2.12 Bezbednost: Opasnost, Upozorenje, Oprez

Kadgod vidite dole prikazane reči i simbole koji se koriste u ovom priručniku i na nalepnicama, morate obratiti pažnju na njihove instrukcije jer se odnose na Vašu ličnu bezbednost.



OPASNOST: Simbol i reč **OPASNOST** označavaju neposrednu opasnu situaciju, koja, ukoliko se ne izbegne, rezultira **SMRĆU ILI VEOMA OZBILJNOM POVREDOM**.



UPOZORENJE: Simbol i reč **UPOZORENJE** označava potencijalno opasnu situaciju, koja, ukoliko se ne prate postupci i instrukcije može rezultirati **SMRĆU ILI VEOMA OZBILJNOM POVREDOM**.



OPREZ: Simbol i reč **OPREZ** označavaju „potencijalno opasnu situaciju, koja, ukoliko se ne izbegne može rezultirati **MANJOM POVREDOM**.

VAŽNO: Reč **VAŽNO** se koristi da označi posebna uputstva ili postupke koji, ako se strogo ne poštuju, mogu dovesti do oštećenja ili uništenja mašine, procesa ili okruženja.

NAPOMENA: Reč **NAPOMENA** se koristi da naznači određenu stvar od naročitog interesa za efikasniji i praktičniji rad ili popravku.

2.12 Bezbednost: Nalepnice



UPOZORENJE: NEMOJTE sklanjati ili nečim prekrivati nalepnice za opasnost, upozorenje, oprez ili uputstva.

Zamenite svaku nalepnicu za opasnost, upozorenje, oprez ili uputstva koja je nečitljiva ili nedostaje. Zamenske nalepnice su dostupne kod Vašeg dilera u slučaju da ih izgubite ili oštetite. Lokacija ovih nalepnica o bezbednosti je ilustrovana na kraju ovog poglavlja.

Ako ste kupili polovni traktor, pogledajte ilustracije na kraju ovog poglavlja da biste bili sigurni da su nalepnice sa upozorenjima na ispravnom mestu i da su čitljive.

2.13 Bezbednost: Pratite program o bezbednosti

Za bezbedan rad:

Za bezbedan rad na poljoprivrednom traktoru morate biti kvalifikovani i ovlašćeni operater. Da biste bili kvalifikovani morate razumeti pisana uputstva koja se nalaze u ovom Priručniku, morate biti obučeni i poznavati pravila i propise o bezbednosti koja se odnose na ovu vrstu posla. Neki propisi određuju da, na primer, lica mlađa od 18 godina (u skladu sa evropskim pravilima) ne mogu upravljati pogonskim mašinama. Ovo se odnosi i na traktor, te je Vaša odgovornost da ste upoznati sa ovim propisima i da ih poštujete u svom. Ovo se odnosi, ali nije ograničeno na sledeća uputstva za bezbedan rad traktora:



UPOZORENJE: Operater ne sme konzumirati alkohol ili lekove koji mogu uticati na njegovu budnost i koordinaciju. Operateru koji pije određene lekove, potreban je savet lekara da li sme ili ne da upravlja mašinama.

Pridržavajte se sledećih mera predostrožnosti:

- **NIKADA** nemojte dozvoliti deci ili nekvalifikovanim licima da upravljaju Vašim traktorom. Držite druge podalje od područja u kome radite.
- Vežite pojas.
- Gde je to moguće, izbegavajte da radite sa traktorom blizu jarkova, nasipa i otvora. Smanjite brzinu kada skrećete, idete nizbrdo, ili vozite na neravnom, klizavom ili blatnjavom putu.
- Zbog bezbednosti pri radu držite se podalje od previše strmih kosina.
- Pazite kuda idete, posebno na kraju redova, na putevima i oko drveća.
- **NE DOZVOLITE** nikom da se vozi na traktoru ili priključnoj mašini ukoliko za to ne postoji predviđeno sedište.
- Kačite samo za poteznicu i preporučene tačke za kačenje, nikada iznad centralne linije zadnje osovine.
- Upravljajte traktorom bezbedno - bez naglih okretaja, pokretanja ili zaustavljanja; kada se traktor zaustavi, obavezno povucite ručnu kočnicu.
- Nemojte nikada modifikovati ili sklanjati nijedan deo opreme i nemojte nikada koristiti priključne mašine ako nisu ispravno povezane sa Vašim traktorom.

Napomene o bezbednosti

2.14 Sigurnosni ram

Sigurnosni ram i sigurnosni pojas postavljeni su kao standardna oprema na platformu traktora tokom fabričke montaže. Ako je izvorni kupac sklonio sigurnosni ram, preporučujemo da svoj traktor opremite sigurnosnim ramom i sigurnosnim pojasem. Sigurnosni ramovi su efektivni u smanjenju broja povreda kod nesreća prilikom prevrtanja. Videti sliku 2.14 (a).



UPOZORENJE: *Prevrtanje traktora bez sigurnosnog rama može dovesti do ozbiljnih povreda ili smrti.*

Rad:

- Pre korišćenja traktora proverite da sigurnosni ram nije oštećen i da je bezbedno pričvršćen za traktor.
- Ako je sigurnosni ram sklonjen sa traktora, mora se ponovo montirati ili podesiti uz korišćenje odgovarajuće opreme i alata.
- **NEMOJTE** na sigurnosni ram kačiti lance, konopce ili kablove za vuču; to će izazvati prevrtanje traktora unazad. Uvek koristite poteznicu traktora za vuču.
- Uvek čvrsto podesite sigurnosni pojas, osim kada je uklonjen sigurnosni okvir.
- Proverite da pojas nije oštećen. Oštećeni pojas za sedišta mora biti zamenjen.

Oštećenje sigurnosnog rama

Ako se traktor prevrnuo ili je sigurnosni okvir oštećen (ako pretrpi udarac tokom transporta), sigurnosni okvir mora biti zamenjen da bi se obezbedio originalni stepen zaštite.

Nakon nezgode, proverite oštećenja sigurnosnog rama, operaterovog sedišta, sigurnosnog pojasa i nosačima sedišta. Pre upotrebe traktora, zamenite sve oštećene delove.

VAŽNO: NEMOJTE VARITI, BUŠITI, SAVIJATI ILI ISPRAVLJATI SIGURNOSNI RAM.

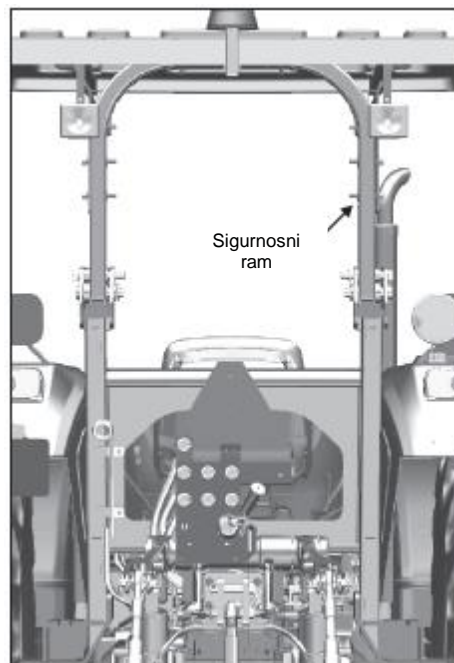

Slika 2.14 (a)



Slika 2.14 (b)

Napomene o bezbednosti

2.15 Bezbednost: Priprema za bezbedan rad

Zaštitite sebe:

Nosite zaštitnu odeću i opremu za ličnu zaštitu koju ste dobili ili koju zahtevaju uslovi rada. Nemojte rizikovati, možete nositi sledeće:

- (a) Šlem.
- (b) Zaštitne naočare, naočare ili štitnik za lice.
- (c) Zaštitu za uši.
- (d) Respirator ili filter maske.
- (e) Odeću u skladu sa vremenskim prilikama.
- (f) Fluorescentnu odeću.
- (g) Zaštitne rukavice (od neoprena za hemikalije, od kože za grube radove).
- (h) Zaštitnu obuću.

NEMOJTE NOSITI komotnu odeću, nakit i sl., vežite dugu kosu koja bi mogla da se umrsi u komande ili druge delove traktora.

Proverite gde se nalaze protivpožarni aparat, pribor za prvu pomoć i oprema za hitne slučajeve i gde se možete obratiti za pomoć u hitnim slučajevima. Naučite kako da koristite ovu opremu.



(a)

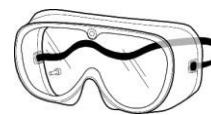

(b)



(c)



(d)



(e)



(f)



(g)



(h)

Slika 2.15

Napomene o bezbednosti

2.16 Upoznajte svoju opremu:

Upoznajte svoj traktor. Naučite kako da radite sa svom opremom na svom traktoru i priključcima i priključnim mašinama koje koristite uz njega. Naučite svrhu svih komandi, merača i brojanika. Naučite nazivnu nosivost, raspon brzina, karakteristike kočenja i upravljanja, radijus okretanja i radne zapore.

Imajte na umu da kiša i sneg, odnosno šljunak, meko tlo i sl. mogu promeniti način rada Vašeg traktora. ***U lošim uslovima, usporite i budite izuzetno oprezni, uključite pogon na sva četiri točka (4x4).***

Proučite znakove za bezbednost OPASNOST; UPOZORENJE ili OPREZ na Vašem traktoru kao i znake sa informacijama. Pročitajte ovaj Priručnik za operatere pre pokretanja motora. Proučite ga pre no što otpočnete rad (slika 2.16).

Ako u Priručniku postoji nešto što Vam nije jasno, pitajte nekog (npr. svog dilera) da Vam objasni.

VAŽNO: Ovaj priručnik obuhvata opšte postupke za bezbednost za poljoprivredne traktore i uvek se mora čuvati uz traktor. Ako Vam je potreban još neki primerak, kontaktirajte svog dilera.

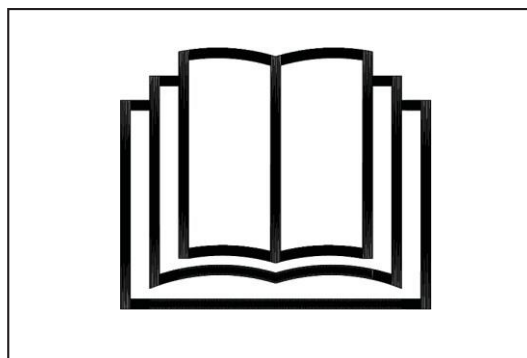

Slika 2.16



UPOZORENJE

Strogo se pridržavajte uputstava navedenih u uputstvu za upotrebu za montažne ili vučene mašine ili prikolice i ne upravljajte kombinovanim traktorom - mašinom ili traktorom - prikolicom, osim ako nisu ispoštovana sva uputstva.

Napomene o bezbednosti

2.17 Koristite sva dostupna zaštitna sredstva

Čuvajte svu zaštitnu opremu na svom mestu. Vodite računa o tome da su sve oznake o bezbednosti ispravno postavljene kao što je preporučeno i da su u dobrom stanju.

VAŽNO: Da biste zaštili sebe i druge oko sebe, vaš traktor treba da bude opremljen:

- Sigurnosnim pojasem.
 - Štitnikom priključnog vratila traktora.
 - Retrovizorima (slika 2.17a).
 - Protivpožarnim aparatom (slika 2.17b).
 - SMV oznakom (sporo vozilo), dodatnim štitnicima, svetlima ili nalepnicama i dodatnim alarmima. (slika 2.17c).
 - Sigurnosnim ramom
- Saznajte koji su uređaji potrebni za bezbedan rad Vašeg traktora. Koristite ih. Vodite računa o tome da su u dobrom stanju i na svom mestu. NEMOJTE NIKADA uklanjati ili isključiti bilo koji sigurnosni uređaj.

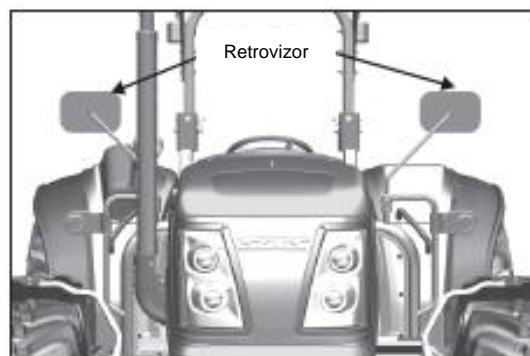

Slika 2.17 (a)



Slika 2.17 (b)

2.18 Proverite traktor:

- Pre nego što otpočnete svoje svakodnevne aktivnosti, proverite svoj traktor da biste bili sigurni da su svi sistemi u ispravnom stanju.
- NEMOJTE PUŠITI kada sipate gorivo u traktor. Držite podalje bilo kakvu vrstu otvorenog plamena.
- Proverite da li ima olabavljenih, neispravnih, oštećenih ili delova koji nedostaju. Popravite. Proverite da li su svi sigurnosni uređaji na svom mestu.
- Proverite da li su oštećeni sigurnosni ram i sigurnosni pojas. Oštećeni sigurnosni ram ili pojas MORAJU biti zamenjeni.
- Proverite da li su priključci i priključne mašine pravilno postavljene i da li se broj obrtaja traktora i priključnog vratila poklapaju.
- Proverite da gume nisu oštećene i pritisak u njima. Zamenite pohabane ili oštećene gume. Proverite da li nožna i parkirna kočnica ispravno rade. Podesite po potrebi.

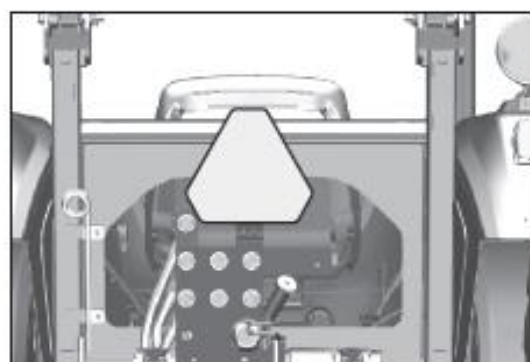

Slika 2.17 (c)

Napomene o bezbednosti

- Zaustavite motor, sačekajte da se ohladi pre no što sipate gorivo i proverite nivo motornog ulja.
- Izvršite sve procedure održavanja navedene u poglavlju o održavanju u ovom priručniku.
- Proverite da li su štitnik priključnog vratila i pogonske linije pravilno postavljeni i da li normalno rade.
- Proverite hidrauliku i traktora i priključka. Ako uočite bilo kakvo curenje ili oštećene delove, popravite ih ili ih zamenite.



UPOZORENJE: Dizel gorivo ili hidraulična tečnost pod pritiskom mogu prodrati u kožu ili oči i prouzrokovati ozbiljne telesne povrede, slepilo ili smrt. Curenje tečnosti pod pritiskom može biti nevidljivo. Upotrebite komad kartona ili drveta da biste pronašli curenje. Nemojte to nikako raditi golim rukama. Nosite zaštitne naočare za zaštitu očiju. Ako se u kožu ubrizga bilo koja tečnost, MORA se odstraniti hirurškim putem u roku od nekoliko sati, od strane lekara upoznatog sa ovom vrstom povrede, slika 2.18

Pre primene pritiska na gorivo ili hidraulični sistem, proverite da li su svi spojevi čvrsti i da vodovi, cevi i creva nisu oštećeni. Pre isključivanja dovoda goriva ili hidraulike, obavezno oslobodite sav pritisak.

Pazite da su sve hidraulične cevi pravilno postavljene i da nisu zapletene.



UPOZORENJE: sistem za hlađenje tečnosti povećava pritisak dok se motor zagreva. Pre skidanja poklopca hladnjaka, ugasite motor i pustite sistem da se ohladi.

Proverite sistem za hlađenje motora i, po potrebi, dodajte rashladnu tečnost.



Slika 2.18

2.19 Očistite traktor:

- Radne površine i delove motora održavajte čistim.
- Pre čišćenja mašine uvek spustite priključke na tlo, stavite menjač u neutralni položaj, uključite ručnu kočnicu, isključite motor i izvadite ključ.
- Očistite stepenike, pedale i pod. Uklonite tragove maziva ili ulja. Očistite prašinu i blato. Zimi, ostružite sneg i led. Upamtite, klizave površine su opasne!
- Kada treba očistiti plastične delove (npr. konzole, instrument table, monitore, indikatora itd.), nemojte koristiti benzin, parafin, razređivač i sl.
- Oni mogu prouzrokovati promenu boje, pucanje ili deformaciju očišćenih delova.
- Ovi delovi se mogu očistiti SAMO vodom, neutralnim sapunom i mekom krpom.
- Sklonite i odložite priključke, ključeve, kuke, itd. na za to predviđeno mesto.

Napomene o bezbednosti

2.20 Zaštitite životnu sredinu:

Zabranjeno je zagađivati odvodne kanale, vodene tokove i zemljište. Koristite zvanične deponije koje uključuju gradske deponije i mesta za odlaganje obratite se lokalnoj samoupravi za savet.

Da biste saznali koji su ispravni načini za odlaganje ulja, filtera, guma i sl., obratite se svom dileru ili agenciji koja se bavi reciklažom otpada.



2.21 Bezbednost: Servisiranje traktora

NEMOJTE servisirati traktor dok motor radi ili je topao, ili dok je traktor u pokretu (slika 2.21)

Pre podešavanja ili servisiranja električnog sistema, isključite kablove sa akumulatora, i to prvo negativni (-) kabl.

Da biste izbegli požare ili eksplozije, držite otvoreni plamen podalje od akumulatora. Da biste sprečili varnice koje mogu izazvati eksploziju, koristite spojne kablove u skladu sa instrukcijama.

Prilikom popravke ili podešavanja, preporuka je da se obratite svom dileru i da taj posao obavi lice kvalifikovano za takvu vrstu poslova.

Priključak i/ili traktor moraju biti blokirani odgovarajućim drvenim blokovima ili potporama. **NEMOJTE** koristiti hidrauličnu dizalicu.

S vremena na vreme proverite zategnutost matica i zavrtanja, naročito glavčinu točka i matice felni. Pritegnite na propisane vrednosti obrtnog momenta.

Redovno proveravajte rezervoar servo upravljača i po potrebi dolijte odgovarajuće ulje. Redovno proveravajte kočnice, dopunjujte rezervoar i/ili podesite po potrebi. Proverite da li su kočnice ravnomerno podešene.

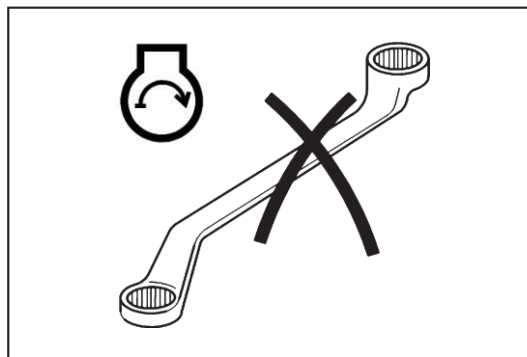

Slika 2.21

Napomene o bezbednosti

2.22 Bezbednost: Startovanje

Upozorite prolaznike pre startovanja:

Pre startovanja obiđite traktor i priključke. Proverite da nema nikoga na, ispod ili blizu njih. Obavestite ostale radnike i prolaznike sa krećete i nemojte startovati dok se svi ne sklone od traktora, priključaka ili vučene opreme.

Proverite da li su svi prolaznici, naročito deca na bezbednoj udaljenosti pre no što startujete motor.

Popnite se i siđite pravilno:

Uvek koristite „kontakt u tri tačke“ i okrenite se ka mašini kad se penjete. Kontakt u tri tačke znači da su obe ruke i jedno stopalo ili jedna ruka i oba stopala u kontaktu sa mašinom sve vreme dok se penjete ili silazite.

Očistite đon cipela i obrišite ruke pre nego što se popnete. Pri penjanju ili silaženju, koristite za to predviđene rukohvate, lestve ili stepenike.

Nemojte NIKADA koristiti kontrolne poluge kao rukohvat ili nožne komande pri penjanju ili silaženju

Nemojte NIKADA pokušavati da se popnete ili siđete sa traktora koji je u pokretu. Nemojte NIKADA skakati sa traktora.

Bezbednost pri startovanju:



UPOZORENJE: Pre startovanja motora, proverite ventilaciju (slika 2.22a). Nemojte nikada paliti motor u zatvorenom prostoru. Izduvni gasovi mogu izazvati gušenje (slika 2.22b).

Uvek startujte motor iz operaterovog sedišta dok su poluge svih menjača i poluga priključnog vratila u neutralnom položaju.

Vodite računa da su papučice dvostrukog kočenja traktora stalno zajedno zaključane, osim ako ne pravite zaokrete na njivi koji zahtevaju samostalnu upotrebu kočnica. Proverite da li su kočnice pravilno podešene tako da se obe kočnice istovremeno aktiviraju.

Podesite sedište, vežite pojas, povucite parkirnu kočnicu i stavite sve komande u neutralni položaj pre pokretanja motora.

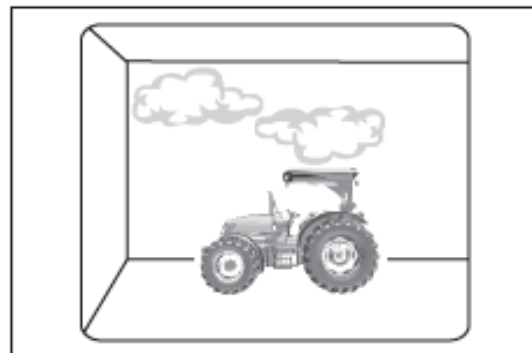

Slika 2.22 (a)

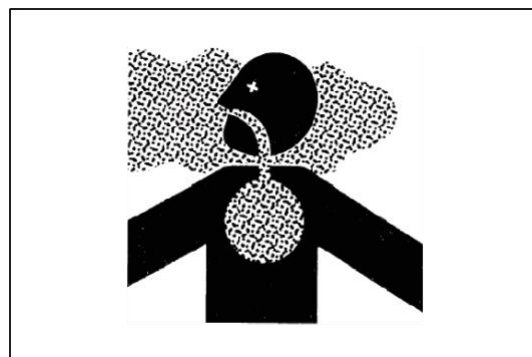

Slika 2.22 (b)



Slika 2.22 (c)



OPASNOST: Pokrenite motor uz pomoć ključa za start isključivo iz sedišta. Nikada ne pokušavajte da pokrenete motor kratkim spajanjem preko terminala startera. Mašina će krenuti iz brzine ako se zaobiđe kolo neutralnog starta. To može izazvati ozbiljne povrede ili smrt svakome ko se nađe u blizini traktora (slika 2.22 c).

Napomene o bezbednosti

2.23 Pratite preporučeni postupak startovanja

Sledite početne postupke preporučene u poglavlju o Radu ovog uputstva za upotrebu koje obuhvata normalan start, hladni start i upotrebu tečnosti za startovanje.

Provera komandi

Nakon startovanja, proverite sve merače i svetla. Proverite da li sve radi pravilno. Ako traktor ne reaguje na neku komandu, NEMOJTE ga koristiti dok se kvar ne popravi.

Osigurajte da poklopac solenoida startera uvek bude na svom mestu.

Tečnost za startovanje



UPOZORENJE: Veoma je važno da pročitate nalepnicu na ambalaži pre upotrebe tečnosti za startovanje. NE upotrebljavajte aerosolnu ambalažu na traktorima kod kojih je termostat povezan sa električnim sistemom. Etar u kombinaciji sa termostatom može izazvati eksploziju koja može oštetiti motor ili izazvati povrede ili i jedno i drugo..

Ispravno koristite tečnost za startovanje (slika 2.23a). Tečnost za startovanje se sme koristiti samo kada je pomagalo za start na bazi etra ugrađeno kao originalna oprema od strane proizvođača ili montirano od strane dilera kao oprema; u slučaju da je traktor opremljen žarećim utikačima ili termostatom, ovo mora biti uklonjeno pre montiranja. Ako se koristi aerosolna ambalaža, termostat mora biti isključen. Uklonite žicu iz jedinice termostata koja se nalazi na indukcijskom razvodniku. Izolirajte kraj žice da biste izbegli kratak spoj.

Pre startovanja traktora, uverite se da u radijusu traktora nema drugih lica ili prepreka (slika 2.23b).

2.24 Bezbednost: Bezbednost pri radu



UPOZORENJE: Neizbalansiran traktor se može prevrnuti i izazvati povredu ili smrt. Vodite računa da se konategovi sigurnosnog okvira, tegovi i balast točkova koriste u skladu sa preporukom proizvođača. NIKADA nemojte dodavati dodatne (kontra) tegove da nadoknadite preopterećenje.

2.25 Činite ispravne pokrete

Proverite da li je Vaš traktor spreman za rad. Saznajte nazivnu nosivost svog traktora i nemojte je nikada prekoračiti. Uverite se da oprema ili priključci koje nameravate koristiti NE prelazi dozvoljenu nosivost traktora. Proverite da li se poklapa broj obrtaja traktora i priključnog vratila.

Imajte na umu da traktori rade na neravnim, neasfaltiranim a često i razlokanim površinama i na kosinama. Uslovi rada mogu smanjiti količinu tereta koji možete nositi ili vući.



Slika 2.23 (a)

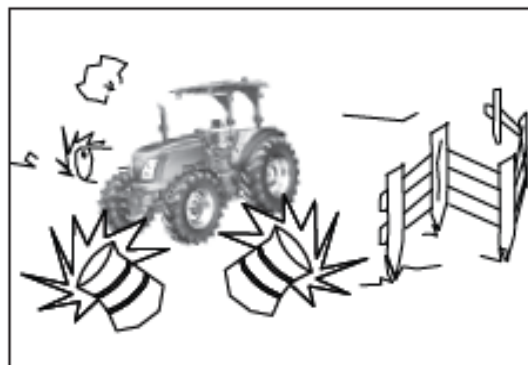

Slika 2.23 (b)

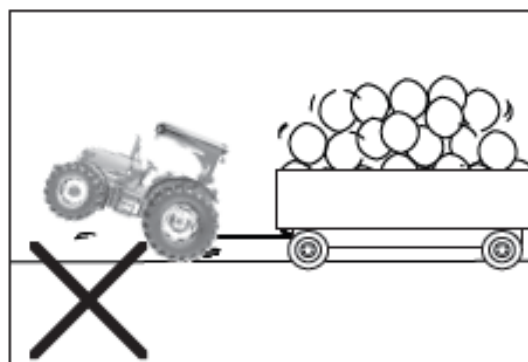

Slika 2.24



UPOZORENJE: Ne pokrećite traktor a da niste obezbedili savršenu kontrolu brzina i upravljanja.

Napomene o bezbednosti

2.26 Pratite postupke za bezbedan rad:

- „Nežno“ upravljanje komandama: nemojte „cimati“ volan ili druge komande.
- NE penjite se i ne silazite sa traktora dok je u pokretu, čvrsto držite volan u svakom trenutku.
- Proverite da li imate odgovarajuće rastojanje u svim pravcima za traktor, sigurnosni okvir i priključak.
- NIKADA se nemojte igrati sa traktorom ili opremom.
- NIKADA nemojte pokušavati da upravljate komandama van vozačevog sedišta.
- Pre no što sidete sa traktora, obavezno isključite priključno vratilo, spustite sve priključke i priključne mašine na tlo, stavite menjač u neutralan položaj, povucite parkirnu kočnicu, isključite motor i izvucite ključ.

NE dodirujte, ne naslanjajte se i nemojte posegnuti ni za jednim mehanizmom priključaka i ne dozvolite nikom drugom da to uradi.

Budite uvek pripravní. Ako se nešto pokvari, olabavi ili prestane da radi, prestanite sa radom, isključite motor, proverite mašinu i popravite ili podesite pre nego što nastavite sa radom.

2.27 Pazite na druge

Budite svesni svega što se dešava. Nemojte nikada dozvoliti nestručnoj ili nekvalifikovanoj osobi da upravlja Vašim traktorom. Takva osoba može povrediti i sebe i druge.



UPOZORENJE: Vaš traktor je mašina za jednu osobu. NE dozvolite nikome da se vozi na traktoru ili priključku (slika 2.27). U nekim zemlja se mora postaviti suvozačevo sedište za prevoz putnika. Ne dozvolite nikome nikada da se vozi na priključcima ili dr. opremi, ili prikolicama osim na određenoj opremi za žetvu koja je specijalno dizajnirana za druga lica tokom žetve (ne i tokom transporta). Takva oprema mora imati prostor za bezbedno sedenje. NIKADA ne dozvolite deci da budu na traktoru.



UPOZORENJE: Budite sigurni da možete upravljati i brzinom i pravcem kretanja pre no što krenete. Krenite polako dok se ne uverite da sve radi pravilno. Nakon startovanja proverite volan okretom na levo i na desno. Uverite se da imate potpunu kontrolu nad upravljanjem i kočenjem. Ako je diferencijal zaključan, nemojte upravljati velikom brzinom i ne okrećite traktor dok se brava diferencijala ne otključa.

Pre rada, proverite oblast rada da biste sproveli najbolje i najbezbednije postupke. Planirajte svoj rad tako da vozite napravo što je duže moguće. Pazite na jarke, rupe, kanale, kosine, debla ili panjeve, bare, itd. Pazite se od potencijalno opasnih situacija. Ako koristite prednji utovarivač, ili sklopive priključke ili priključke sa visokim delovima, pazite na prepreke koje se mogu naći na putu.



UPOZORENJE: Slučajni kontakt sa visokonaponskim kablovima ubija. U slučaju kontakta sa visokonaponskim provodnicima, NE napuštajte traktor, pomerite traktor i/ili utovarivač na takav način da izbegnete kontakt i dođete do sigurne udaljenosti (slika 2.26).

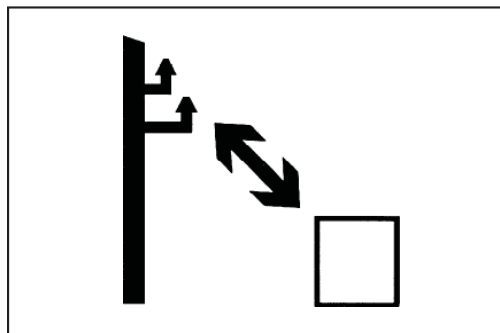

Slika 2.26



Slika 2.27

Napomene o bezbednosti



UPOZORENJE: Nikad ne dižite teret nad bilo kim.

- NE podižite predmete koji ne mogu bezbedno stati u kantu, uzmite odgovarajući priključak. Nemojte nikada dozvoliti bilo kome da stoji na sigurnosnom ramu ili blatobranima.
- Kada koristite utovarivač, izbegavajte iznenadna zaustavljanja, okrete ili promene pravca. Držite utovarivače što bliže tlu.
- Držite druge podalje od svih spojeva, poteznice, dizalice, priključnog vratila, cilindra, kaiša, remenica i ostalih pokretnih delova. Držite sve zaštitnike na svom mestu.

2.28 Rizik od prevrtanja

Zbog lične bezbednosti, preporučljivo je da su svi traktori sa platformom opremljeni sigurnosnim okvirom i sigurnosnim pojasevima (slika 2.28)

U slučaju prevrtanja traktora opremljenog sigurnosnim okvirom, držite čvrsto volan i nemojte pokušavati da napustite sedište dok traktor ne stane (slika 2.28).

2.29 Da izbegnete bočno prevrtanje:

- Podesite točkove na najširi gaz koji je pogodan za poslove koje obavljate.
- Zaključajte papučice kočnica zajedno pre vožnje transportnom brzinom.
- Prilagodite brzinu uslovim rada. Ako je traktor opremljen prednjim utovarivačem, nosite kantu i teret što je niže moguće.
- Pri smanjenoj brzini činite šire okrete. NE dozvolite da traktor poskakuje. Možete izgubiti kontrolu nad upravljanjem.
- NE vucite teret pretežak za Vaš traktor. Može se desiti da sklizne niz kosinu ili zapeti o nošeni teret.
- NE kočite iznenada. Kočite postepeno i polako.
- Pri spuštanju niz padinu koristite gas za usporavanje motora traktora i koristite istu brzinu kao i za uspon. Ubacite u brzinu pre nego što krenete da se spuštate.
- Uključite pogon na sva 4 točka (4WD), što će Vam omogućiti i kočenje sva 4 točka.



UPOZORENJE: NIKADA nemojte stajati niti dozvoliti nekom drugom da stane između traktora i priključka osim kada je motor ugašen, parkirna kočnica povučena, menjač u neutralnoj brzini a svi priključci i priključne mašine spuštene na tlo.

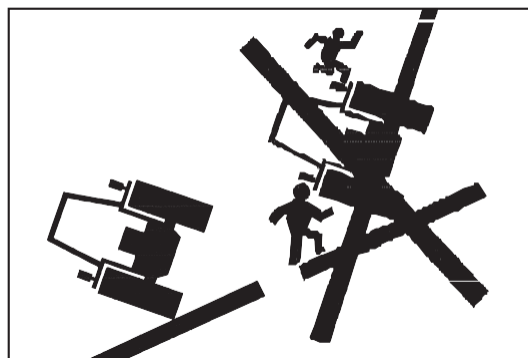

(Slika 2.28)

Napomene o bezbednosti

UPOZORENJE: NIKADA nemojte pustiti kvačilo ili menjati brzinu kad krenete nizbrdo.

- Uvek je bolje da ide uz ili niz kosinu a ne preko nje.
- Ako je moguće izbegavajte prelazak preko strmih padina. Ako morate preći, izbegavajte rupe ili udubljenja na nizbrdici (slika 2.29a). Izbegavajte panjeve, kamenje, izbočine na nizbrdici. Izbegavajte panjeve, kamenje, izbočine i na uzbrdici. Kada radite u blizini jarka ili nasipa, postavite traktor što dalje od linije proklizavanja (slika 2.29b).

Ako je neophodno preći strmu padinu, izbegavajte okretanje uzbrdo, niz nagib i skrećite u širokom luku. Vozite direktno uz ili niz padinu, nikada preko nje. Kada vozite uz ili niz padinu neka Vam teži kraj traktora uvek bude usmeren ka uzbrdo (slika 2.29c).

Kada vozite preko kosine sa bočno postavljenim priključcima, držite priključak ka uzlaznom pravcu. Nemojte podizati priključke, držite ih što bliže tlu kad prelazite preko kosine (slika 2.29d).

Izbegavajte prelazak preko strmih padina ako je to moguće. Ako morate preći, izbegavajte rupe ili udubljenja na nizbrdici. Izbegavajte panjeve, kamenje, izbočine i na uzbrdici. (slika 2.29e).

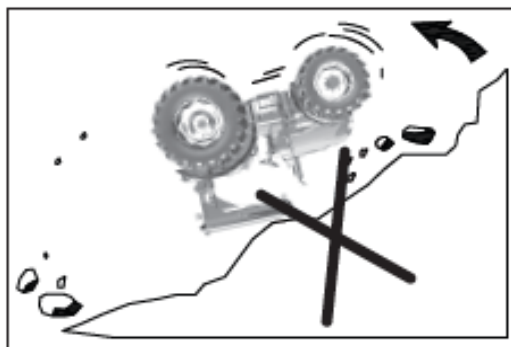

Slika 2.29 (a)

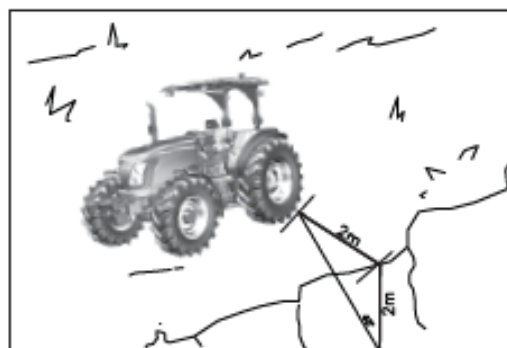

Slika 2.29 (b)

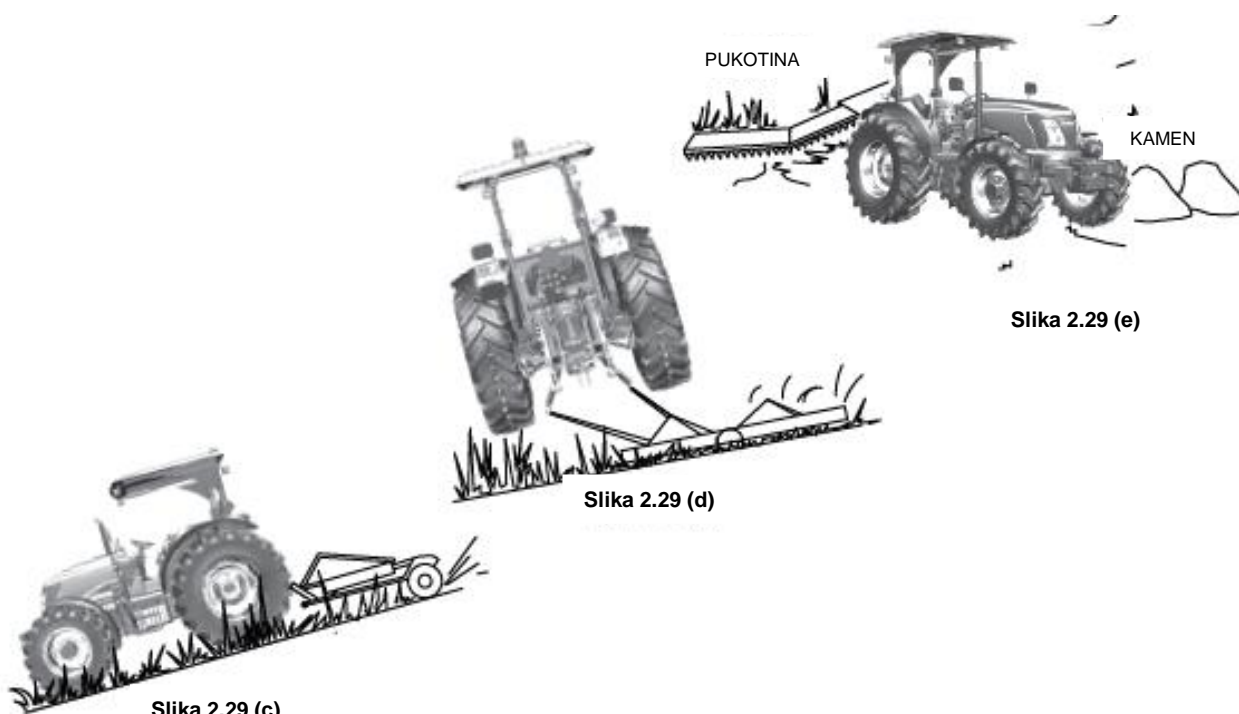

Slika 2.29 (c)

Slika 2.29 (d)

Slika 2.29 (e)

Napomene o bezbednosti

2.30 Da izbegnete prevrtanje unazad



UPOZORENJE: Kačenje na zadnju osovinu ili bilo koju drugu tačku iznad poteznice može izazvati prevrtanje unazad.

NEMOJTE ništa vući koristeći topling ili bilo koju tačku iznad centralne linije zadnje osovine. Uvek koristite za to predviđenu poteznicu i odgovarajuću spojnicu koja je učvršćuje.

Visoko kačenje može izazvati prevrtanje unazad što može izazvati ozbiljne povrede ili smrt. Kačite teret samo na poteznicu.

Kada koristite priključak u tri tačke nosači moraju biti postavljeni i držani u donjem položaju.

Koristite prednje kontrategove da biste povećali stabilnost traktora kada vučete težak teret ili kontra-balansirate težak priključak instaliran pozadi (slika 2.30a).

NEMOJTE pretovarivati svoj traktor i NEMOJTE ga opterećivati preko kapaciteta nosivosti. Nemojte nikada dodavati tegove da bi izbalansirali preopterećenje. Umesto toga smanjite opterećenje (slika 2.30b).



UPOZORENJE. Preopterećenje je uvek opasno. Proverite kapacitet nosivosti svog traktora i NIKAD ga ne preopterećujte.



Slika 2.30 (a)

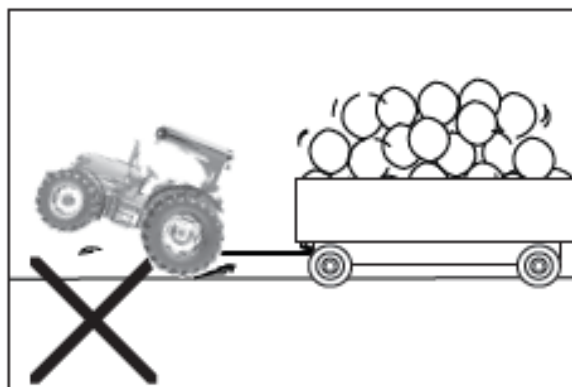

Slika 2.30 (b)

Napomene o bezbednosti

Ako prednji kraj traktora počne da se podiže, smanjite brzinu (slika 2.30c).

Ako je traktor zaglavljen u blatu ili smrznut uz tlo NE pokušavajte da vozite unapred. Traktor se može okrenuti oko svojih zadnjih točkova i prevrnuti (slika 2.30c). Podignite priključak / priključnu mašinu i pokušajte da krenete unazad. Ako to nije moguće, izvucite traktor uz pomoć drugog vozila.

Polako krenite napred i postepeno povećavajte brzinu. Ako je na traktor prikačen veliki teret ili nepokretan predmet, nepravilna upotreba kvačila može izazvati prevrtanje (slika 2.30d i 2.30e).

Ako se zaglavite u jarku probajte da krenete unazad ako je moguće. Ako morate ići unapred, uradite to polako i pažljivo.

Samo traktor ili traktor sa priključcima zakačenim pozadi bi trebalo da uzbrdo ide u rikverc a nizbrdo unapred.

Neka traktor uvek bude u brzini kad ide nizbrdo. Nikada nemojte dozvoliti da traktor ide bez angažovanog kvačila ili sa menjačem u neutralnom položaju.

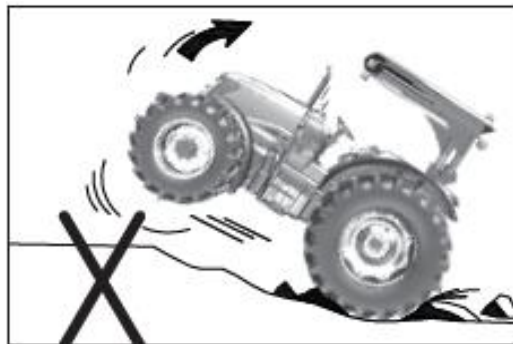

Slika 2.30 (c)

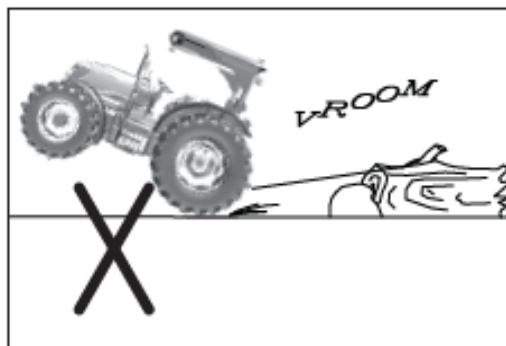

Slika 2.30 (d)

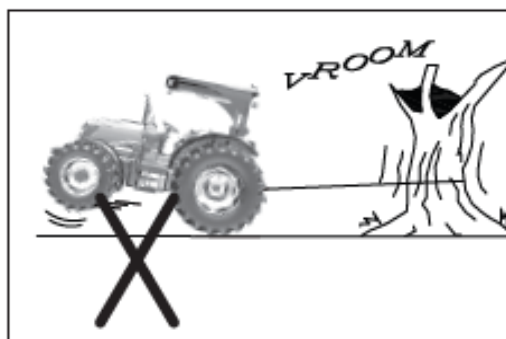

Slika 2.30 (e)

Napomene o bezbednosti

2.31 Opšte opasnosti u radu

- Kada koristite hemikalije, pažljivo pratite uputstva proizvođača za upotrebu, čuvanje i odlaganje. Pratite uputstva proizvođača o upotrebi zaštitne opreme.
- Kada radite po slaboj vidljivosti ili po mraku, koristite oborena svetla (NEMOJTE koristiti radna svetla za njivu kada vozite po putu jer su zadnja bela svetla zabranjena osim kada se ide u rikverc i mogu zbuniti vozače iza vas).
- Upravljajte traktorom sa točkovima postavljenim na najveću širinu gaza u skladu sa poslovima koje obavljate. Za podešavanje širine točkova, pogledajte poglavlje o održavanju.
- Smanjite brzinu kada radite po neravnom ili klizavom tlu kada lišće smanjuje vidljivost potencijalnih opasnosti.
- NEMOJTE naglo skretati pri velikoj brzini.
- Priključak u tri tačke i bočno montirani priključci prave mnogo veći luk kada se skreće sa takvom opremom. Vodite računa da imate dovoljno slobodnog prostora za bezbedno skretanje.
- Kada koristite priključke ili priključne mašine na traktoru pažljivo pročitajte Uputstvo za upotrebu u delu koji se odnosi na taj priključak ili priključnu mašinu i pratite uputstva o bezbednosti.
- Vucite samo sa dozvoljene poteznice. Vuča ili priključivanje na drugim mestima može dovesti do prevrtanja traktora (slika 2.31).
- Nepravilna upotreba poteznice, čak i ako je u ispravnom položaju može dovesti do prevrtanja traktora unazad.
- NEMOJTE preopteretiti priključak ili vučenu opremu. Koristite odgovarajuće protivtegove da održite stabilnost traktora. Kačite teret isključivo na poteznicu.

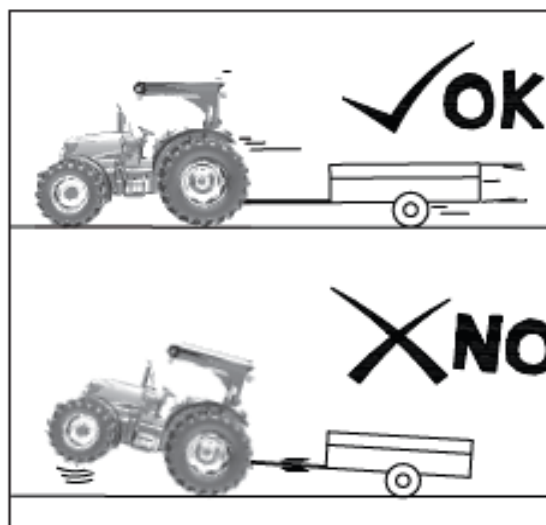

(Slika 2.31)



UPOZORENJE: NEMOJTE pokušavati da isključite hidraulične konekcije ili da podešavate priključak dok radi moto ili pogon priključnog vratila. To može izazvati ozbiljne povrede ili smrt.



UPOZORENJE: Prednji utovarivač (kašika ili viljuška) moraju biti opremljene odgovarajućim ograničavajućim uređajem koji sprečava da teret, bale, stubovi za ograde, žice, i sl.) sklizne iz kašike na vozačevu kabinu i zdrobe vozača kada je utovarivač podignut. Nepravilno osigurani predmeti mogu, takođe, pasti i povrediti prolaznike. Nemojte koristiti priključke za različite namene ili da rukujete materijalima koji nisu za tu namenu. Za detalje o radu prednjih utovarivača i mere bezbednosti, pogledajte Uputstvo za upotrebu u delu koji se odnosi na utovarivače.

Napomene o bezbednosti

2.32 Drumski saobraćaj

- Pre vožnje traktora na javnom putu potrebno je preduzeti brojne mere predostrožnosti.
- Upoznajte se i pridržavajte se svih lokalnih podzakonskih akata i nacionalnih zakona koji važe za traktore.
- Zaključajte papučice kočnica zajedno.
- Podignite sve priključke u položaj za transport i zaključajte ih u tom položaju.
- Postavite sve priključke u najuži transportni položaj.
- Oslobodite priključno vratilo i blokadu diferencijala.
- Proverite da li je sva oprema opremljena oznakama za spora vozila (SV) ili rotacionim svetlom ako zakon tako nalaže i da teret ne zaklanja to ili druga svetla. (slika 2.32).
- Proverite da li su sve potrebne zastavice ili sigurnosna svetla na svom mestu i u ispravnom stanju.
- Proverite da li koristite spojnicu koja odgovara držaču spojnice.
- Očistite sve farove, prednja i zadnja svetla i proverite da li ispravno rade.
- Priključcima prikačenim u tri tačke i bočnim priključcima je potreban veći prostor za skretanje nego vučenim priključcima. Uvek vodite računa o tome da imate dovoljno prostora za skretanje.

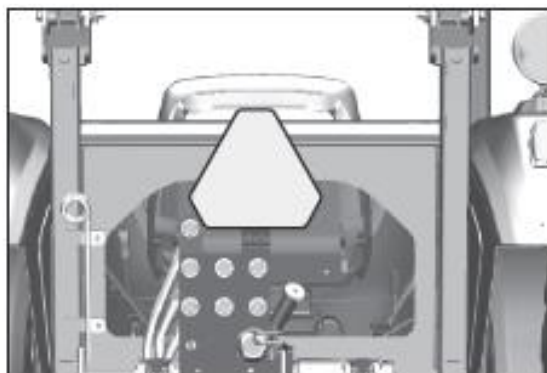

OPREZ: Tokom kretanja po putu nemojte voziti traktor sa uključenim pogonom na 4 točka pri velikoj brzini.

Napomene o bezbednosti

2.33 Saobraćajni propisi

Pre vožnje traktora na javnom putu potrebno je preduzeti brojne mere predostrožnosti.



UPOZORENJE: Putnicima NIJE DOZVOLJENO da budu na traktoru ni na priključcima.

Isplanirajte rutu kojom ćete se kretati.

Koristite trepćuća svetla ili rotaciono svetlo kada vozite po putu i tokom dana i noću, ukoliko to nije zakonom zabranjeno (slika 2.33).

Budite oprezni kada vučete neki teret transportnom brzinom naročito ako vučena oprema NIJE opremljena kočnicama.

Poštujte sve lokalne i nacionalne propise koji se odnose na ograničenje brzine na putu.

Budite izuzetno oprezni kada vozite po putu koji je prekriven snegom ili je klizav.

Sačekajte da se raščisti gužva u saobraćaju pre nego što se uključite na glavni put

Vodite računa o deonicama sa mrtvim uglom. Usporite dok nemate dobru preglednost.

Ne pokušavajte samo da prođete kroz raskrsnice. Usporite prilikom skretanja i na krivinama.

- Skrećite u širokom, blagom luku.
- Signalizirajte svoju nameru da usporite, zaustavite se ili skrenete.
- Prebacite u nižu brzinu kada idete uzbrdo ili nizbrdo.
- Držite traktor u brzini. Nemojte nikada voziti sa oslobođenim kvačilom ili menjačem u neutralnom položaju.
- OSTANITE van puta kada je gužva u saobraćaju.
- Vozite isključivo u svojoj traci što bliže bankini.
- Ako se iza Vas napravi gužva u saobraćaju, isključite se s puta i sačekajte da se gužva raščisti.
- Vozite oprezno. Procenite šta bi drugi vozači mogli uraditi.

- Kada vučete neki teret počnite da kočite ranije od uobičajenog i postepeno usporavajte.
- Pazite na prepreke iznad glave.

2.34 Bezbednost-nakon rada

Kada se zaustavljate u bilo kom trenutku, dovezite traktor na bezbedno mesto (NEMOJTE se parkirati na kosini), aktivirajte parkirnu kočnicu i zaključavanje parkiranja (ako postoji), isključite priključno vratilo, stavite sve menjače brzina u neutralan položaj, spustite priključke na tlo, zaustavite motor i izvucite ključ PRE no što napustite sedište.

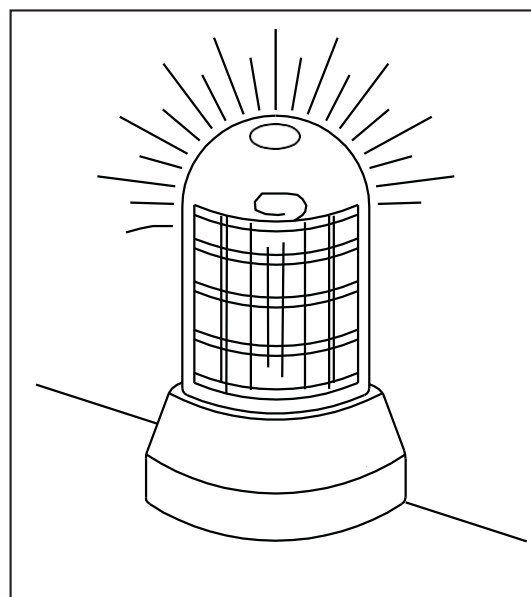

(Slika 2.33)

Napomene o bezbednosti

2.35 Rizici koji proističu iz izloženosti buci:

Karakteristike i merenje buke

Buka je promena pritiska u elastičnom medijumu, uglavnom vazduhu, proizvedenom promenom materijalnog tela (izvora) koji određuje neželjeni i često neugodni zvučni osećaj. Buku uglavnom karakteriše sledeće:

- **Intenzitet ili nivo zvuka:** izražava entitet varijacije pritiska usled zvučnog talasa. Meri se decibelima (dB), Udvostručava intenzitet zvuka a samim tim i energiju koja stiže do uha.
- **Frekvencija:** izražava broj varijacija pritiska talasa u sekundi i meri se hercima (Hz) – akutni zvukovi imaju visoke frekvencije (2000-4000 Hz ili više) dok tihi zvukovi imaju niske frekvencije (250 Hz ili manje).
- **Kako se procenjuje rizik:** Što je viši nivo zvuka i vreme izloženosti to je veći rizik od buke:
- **LAeq:** (Ekvivalent nastavka ponderisanog nivoa A): ovo je merenje nivoa zvuka koje uzima u obzir fluktuacije buke i promenljivu osetljivost uha na frekvencije: LAeq se meri meračem nivoa zvuka;
- **PEL (lični nivo izloženosti):** ovo je merenje koje uzima u obzir različite nivoe buke zajedno sa vremenom koje radnik provodi na pojedinim mašinama ili u obavljanju određenih procesa: PEL se izračunava matematički.

Patologija buke

Oštećenje sluha

Buka uzrokuje hiperduliju ili gluvoću jer uništava akustične receptore, nervne ćelije koje su u stanju da transformišu mehaničke zvučne vibracije u nervne impulse koji, kad dođu do mozga, određuju slušni osećaj. Ovi receptori su nezamenjivi ako se unište oštećenje je trajno: hiperdulija se pogoršava ako se izlaganje buci nastavi ali se ne poboljšava, čak i ako izloženost prestane.

Štaviše, ona je takođe dvostrana jer je može pratiti iritantno zujanje i zviždanje i netolerancija na glasan šum.

Ova vrsta oštećenja je podmukla jer se odvija sporo i neočekivano: u početnoj fazi, kada je ograničena na umanjenu sposobnost percepcije akutnih zvukova (muzike, zvona) ili izgovorenog glasa kada postoji pozadinska buka, može je otkriti samo putem audiometrijskog testa. Pulsirajući zvuci velikog intenziteta koji traju jako kratko su vrlo štetni jer uho

nije u stanju da aktivira nikakve fiziološke mere zaštite na vreme. Hiperdulija od buke obično nastaje nakon višegodišnjeg izlaganja i zavisi od PEL-a (rizik skoro da ne postoji ispod 80 dBA) i individualnih karakteristika. To je neizlečiva bolest: jedino efikasno sredstvo zaštite od nje je prevencija.

Ostali efekti

Buka ne određuje samo slušne senzacije. Za nivoe veće od* 70 dBA, izaziva stres preko cerebralnih integracionih centara i određuje specifičnu neurovegetativnu reakciju odgovornu za efekte koji dovode do kardio-vaskularnih i gastrointestinalnih bolesti. Neke od njih su i: povećanje želudačne kiselosti, smanjenje otkucaja srca, opseg vizuelnog polja i brzine refleksa; osećaj nelagodnosti i iscrpljenosti uz povećan osećaj umora.

Ovi efekti su opasni jer ujedno povećavaju i rizik od nesreća.

Lična oprema za zaštitu od buke

Individualna zaštitna oprema umanjuje zvučnu energiju koja se vazduhom prenosi do uha. Ova oprema se koristi kada se opasna izloženost ne može izbeći ni na koji način.

Postoje različite vrste uređaja za različitim mogućnostima prigušivanja: kacige, štitnici za uši, čepovi za uši (slika 2.35). Kacige i štitnici za uši pružaju najveću zaštitu ali su glomazni i nezgodni za nošenje. Zato se uglavnom koriste kod izloženosti visokom nivou buke tokom kraćih perioda vremena (maksimalno 2 sata).

Čepovi za uši se uglavnom lakše podnose i obično se koriste u situacijama duže izloženosti buci manjeg intenziteta.

Za zaštitu sluha uvek koristite odgovarajuću ličnu zaštitnu opremu.



(Slika 2.35)

Napomene o bezbednosti

2.36 Bezbedno rukovanje akumulatorom

Gas iz akumulatora može eksplodirati. Držite iskre i plamen što dalje od akumulatora. Koristite baterijsku lampu da proverite nivo elektrolita u akumulatoru.

Nikada ne proveravajte napunjenost akumulatora postavljanjem metalnog predmeta preko držača. Koristite voltmetar ili hidrometar.

Uvek prvo sklonite klemu za uzemljenje (-) a zamenite je poslednju.

Sumporna kiselina u elektrolitima akumulatora je otrovna i dovoljno jaka da izgori kožu, napravi rupe u garderobi i izazove slepilo ako prsne u oči.

Izbegnite opasnosti na sledeći način:

- Puniti akumulator u prostoriji sa dobrom ventilacijom.
- Nosite zaštitu za oči i gumene rukavice.
- Izbegavajte upotrebu komprimiranog vazduha za čišćenje akumulatora.
- Izbegavajte udisanje isparenja prilikom dodavanja elektrolita.
- Izbegavajte prosipanje ili kapanje elektrolita.
- Koristite ispravan postupak pojačavanja akumulatora ili punjača.
- Ako se kiselina prospe na kožu ili oči:

Isperite kožu vodom.

1. Stavite sodu bikarbonu ili kreč da neutrališete kiselinu.
2. Ispirite oči vodom 15-30 minuta.
3. Odmah se obratite lekaru.

Ako progutate kiselinu:

- Nemojte izazivati povraćanje.
- Pijte velike količine vode ili mleka, ali ne više od 2 litra.
- Odmah se obratite lekaru.



Slika 2-36 (a)

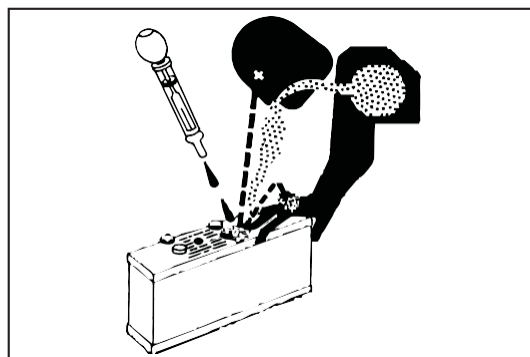

Slika 2-36 (b)



UPOZORENJE: Držači akumulatora, terminali i dr. sadrže olovo i jedinjenja na bazi olova, hemikalije koje su u Kaliforniji prepoznate kao izazivači raka i oštećenja reproduktivnih organa. Perite ruke nakon svake upotrebe.

Napomene o bezbednosti

2.37 Pažljivo rukovanje gorivom:

- Veoma je zapaljivo. Nemojte sipati gorivo u traktor dok pušite ili kada ste blizu otvorenog plamena ili varnica.
- Uvek ugasite traktor pre dolivanja goriva. Sipajte gorivo u rezervoar na otvorenom.
- Sprečite potencijalne požare time što ćete traktor čistiti od nagomilanog otpada, maziva i šuta. Uvek očistite proliveno gorivo.
- Koristite isključivo odobrene kanistere za gorivo za prevoz zapaljivih tečnosti.
- Nikada ne puniti kanister za gorivo u kamionu sa plastičnom oblogom. Uvek stavite kanister za gorivo na zemlju pre punjenja. Dodirnite kanister za gorivo točlicom za gorivo pre no što skinete poklopac kanistera. Točlicu držite čvrsto u otvoru kanistera dok sipate gorivo.
- Nemojte čuvati kanister za gorivo blizu otvorenog plamena, varnica ili grejača kakvih ima u grejalicama i drugim aparatima.



Slika 2.37

2.38 Izbegavajte vrelu izduvnu granu

Servisiranje mašine ili priključaka dok motor radi može dovesti do ozbiljnih povreda. Izbegavajte izloženost ili kontakt kožom sa vrućim izduvnim gasovima i komponentama.

Delovi izduvne grane postaju vrući tokom rada. Izduvni gasovi i komponente dostižu veoma visoke temperature koje mogu izazvati opekotine kod ljudi, mogu se zapaliti ili istopiti neke materijale.

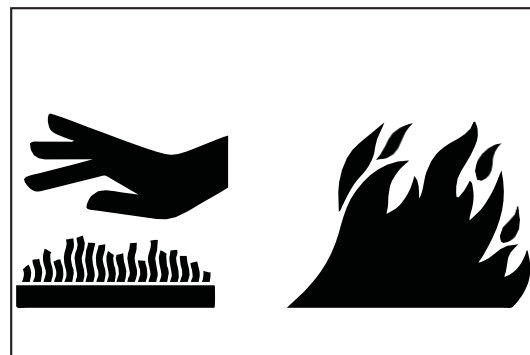

Slika 2.38

2.39 Bezbednost kardanskog vratila

Pre kačenja, otkaćinjanja, čišćenja ili podešavanja priključaka koje pokreće priključno vratilo, isključite vratilo (prvo povucite kvačilo vratila a onda stavite ručicu vratila u neutralan položaj), ugasite motor, izvucite ključ i proverite da li se priključno vratilo zaustavilo.

Proverite da nema nikoga u blizini mašine pre no što aktivirate priključno vratilo. Za stacionaran rad vratila, menjač uvek stavite u neutralni položaj, uključite parking kočnicu i zaključajte traktorske i pogonske točkove.

Prilikom upotrebe opreme koju pokreće priključno vratilo nikada ne napuštajte sedište traktora dok se pogon vratila ne isključi, menjač bude u neutralnom položaju, parking kočnica aktivirana, motor ugašen i ključ uklonjen.

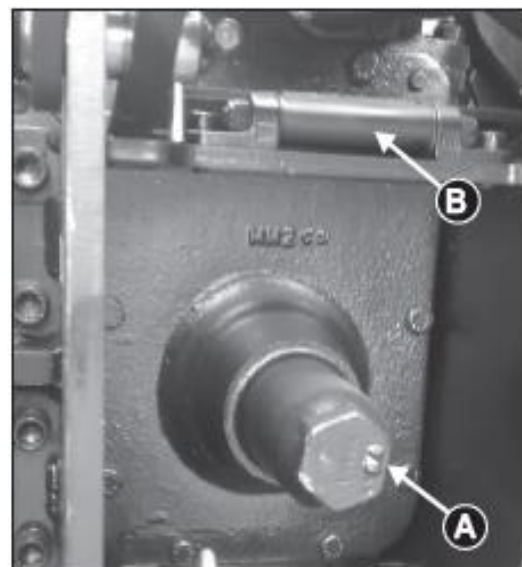

Slika 2.39 (a)

Napomene o bezbednosti

 **OPREZ:** Sklonite poklopac priključnog vratila (A) samo ako planirate da koristite vratilo.

Čim uklonite priključak koji radi na pogon priključnog vratila, vratite poklopac na vratilo.

Glavni štit (B) može se saviti naviše kako bi se omogućilo spajanje priključka, ali nakon toga mora se ponovo saviti na dole.

 **OPREZ:** Nikada ne koristite vratilo, osim ako glavni štit nije kao u prikazanom položaju. Pre podizanja priključka isključite vratilo.

 **OPREZ:** Pre upotrebe vratila, mora se utvrditi najveći dozvoljeni ugao artikulacije na teleskopskom pogonu. Za vreme rada, ne sme biti kontakta između zaštite vratila i teleskopskog pogonskog sklopa. Ovo je posebno važno prilikom skretanja.

 **OPREZ:** Uvek postavite štitnik (C) na teleskopski pogon i preduzmite mere da sprečite da se okrene sa osovinom. Ne upravljajte teleskopskim pogonom ako nije postavljen štitnik koji potpuno pokriva vratilo i ne okreće se sa osovinom.

Priključivanje priključka koje radi na pogon vratila:

1. Ugasite motor i isključite vratilo pre priključivanja priključka na pogon vratila.

 **OPREZ:** Visoko-inertni uređaji ne prestaju sa radom onog trenutka kada se upravljačka ručica vratila pomakne u isključeni položaj. Ne prilazite priključku dok još radi. Ne radite ništa na priključku dok se u potpunosti ne zaustavi.

 **OPREZ:** Pre no što pokušate da očistite, podesite ili podmažete priključak koji radi na pogon vratila, prvo proverite da li je vratilo isključeno i stalo, motor traktora ugašen i ključ za paljenje izvučen. Okrenite ključ da isključite motor.

2. Pričvrstite mašinu na traktor pre povezivanja pogonskog voda vratila. Zaključajte TPL u gornjem položaju ako se neće koristiti.

3. Zakrenite kardanski štit prema gore radi čišćenja. Sa isključenim motorom, ručno okrenite osovinu, ako je potrebno da poravnate spojnice. Spojite pogonsku liniju na priključno vratilo. Izvucite osovinu da biste bili sigurni da je pogonska linija zaključana na vratilu. Postavite PTO štitnik u donji položaj.

4. Vodite računa da su svi štitnici na svom mestu i u dobrom stanju. Nikad ne radite sa vratilom ako glavni štit nije pravilno postavljen. Kada je motor isključen, proverite da li se integralni štitovi na pogonu slobodno okreću na vratilu. Podmažite ili popravite po potrebi.



Slika 2.39 (b)



Slika 2.39 (c)



Slika 2.39 (d)

Napomene o bezbednosti

- Pažljivo proverite da li postoje smetnje i proverite da li je TPL zaključan u uspravnom položaju ako se ne koristi.

Uglovi (a) i (b) na univerzalnim spojevima treba da budu isti koliko je moguće na oba kraja teleskopskog pogonskog sklopa.

U primeni gde to nije slučaj (npr. oštri zavoji sa uključenim vratilom), preporučuje se upotreba pogonskog vratila sa kontinualnom brzinom.

NAPOMENA: Dva shematska crteža ne pokazuju zaštitnike na teleskopskom pogonu. Štitnik je obavezan kada se koristi teleskopski pogonski sklop. **VAŽNO:** Dozvoljeni su samo radni uslovi opisani u Priručnicima za upotrebu raznih priključaka. Ovo se posebno odnosi na maksimalno dozvoljeni ugao zglobne veze, na upotrebu slobodnih kvačila i kvačila za preopterećenja, i na propisanu količinu preklapanja kada se oblikovane cevi potisnu zajedno.

VAŽNO: Pre upotrebe priključka koga pokreće vratilo, preduzmite mere provere da li se teleskopski pogon redovno podmazuje. Pratite uputstva iz Priručnika koji ste dobili od proizvođača.

VAŽNO: Kod višekomponentnih teleskopskih pogona, krakovi na svakom kraju moraju biti usklađeni kako je prikazano.

Krakovi na svakom kraju NE smeju biti na 90° jedan prema drugom (vidi strelice na slici sa desne strane).

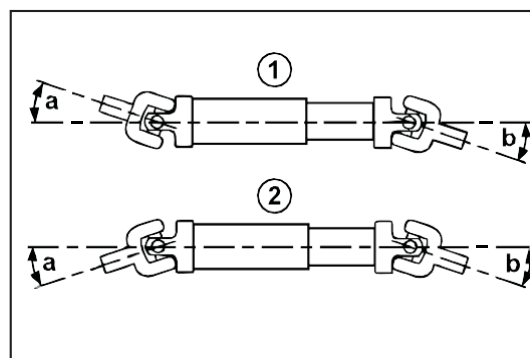

Slika 2.39 (d) Zglobna veza na teleskopskom pogonu sa pravilno poravnatim viljuškama
1 - izgled Z oblika
2 - izgled W oblika

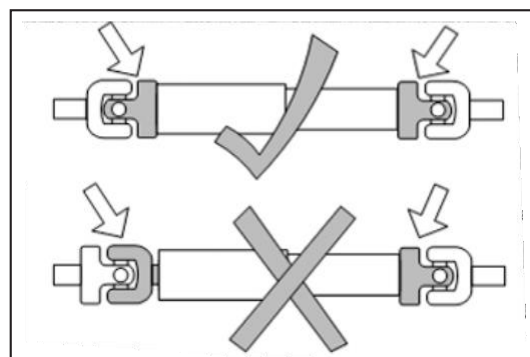

Slika 2.39 (e)

2.40 Bezbednost u radu sa priključcima za utovar i sl.

- Opremu smeju koristiti samo ovlašćena i obučena lica koja, pre upotrebe moraju pročitati i razumeti ova uputstva i upoznati se sa komandama na opremi i njenom načinu rada.
- Pre početka rada, proverite sve funkcije opreme i priključaka koje ćete koristiti.
- Opremu smeju koristiti samo osobe starije od 18 godina koje imaju kvalifikacije u skladu sa nacionalnim propisima.
- Pre početka i tokom rada, nemojte piti alkohol, lekove ili druge supstance koje mogu uticati na Vaše psihofizičko stanje i radne sposobnosti.

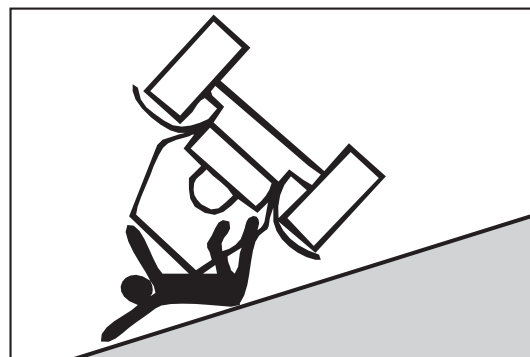

Slika 2.40 (a)

Napomene o bezbednosti

- Oprema se mora koristiti samo za upotrebu koju je predvideo proizvođač. Nepravilna upotreba može prouzrokovati ozbiljnu štetu i povrede.
- Uvek proverite težinu i prirodu tereta kojim rukujete i stabilnost traktora u odnosu na uslove tla.
- Priključite opremu samo na traktore opremljene odgovarajućim zaštitnim konstrukcijama.
- Nemojte koristiti opremu na strmim padinama.
- Pre pritiska na hidraulično kolo opreme, proverite da li su hidraulična creva neoštećena i pravilno spojena.
- Nemojte koristiti opremu za podizanje ili prevoz ljudi (slika 2.40 b).
- Nemojte koristiti opremu kao radnu platformu.
- Nikada ne prelazite i ne zaustavljajte se ispod visećeg tereta ili ispod delova opreme (slika 2.40 c) koje drži samo hidraulična dizalica ili užad.
- Ne koristite opremu ako primetite neke probleme ili nepravilne vibracije.
- Ne koristite opremu za rukovanje tovarom bez upotrebe odgovarajućeg priključka; na primer, ne koristite kašiku za podizanje okrugle bale. Vodite računa o podignutom teretu (slika 2.40 d).

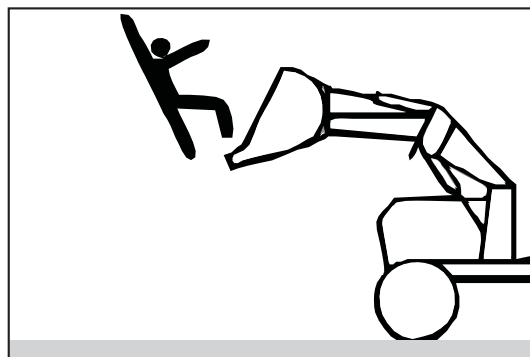

Slika 2.40 (b)

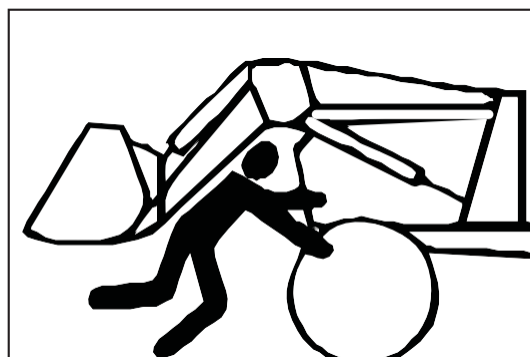

Slika 2.40 (c)

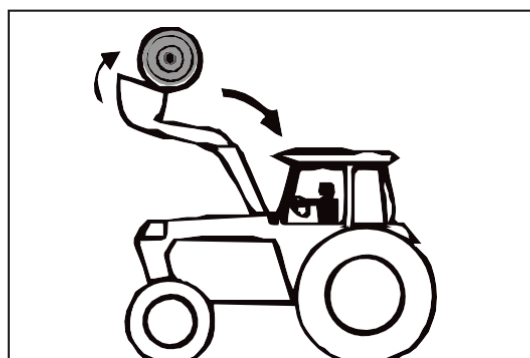

Slika 2.40 (d)

ZA UPUTSTVA I BEZBEDNOSNA PRAVILA ZA KORIŠĆENJE UTOVARIVAČA, POGLEDAJTE I PRIDRŽAVAJTE SE UPUTSTAVA KOJA SE NALAZE U PRIRUČNIKU ZA UPOTREBU UTOVARIVAČA

2.41 Izbegavajte kontakt sa poljoprivrednim hemikalijama

Ako u uputstvu za upotrebu pesticida stoji da je potrebno nositi zaštitu za disajne organe, nosite odgovarajući respirator/masku.

Čuvajte respirator u zatvorenoj kutiji ili nekoj drugoj vrsti zatvorene ambalaže, kao što je plastična kesa.



Napomene o bezbednosti

2.42 Ograničena upotreba u šumarstvu

Predviđena upotreba traktora kada se koristi u šumarskim operacijama ograničena je na specifične primene traktora kao što su transport, stacionarni radovi kao što su cepanje trupaca, kretanje ili rad sa uređajima koje pokreće vratilo, hidrauličkim ili električnim sistemima.

To su uglavnom upotrebe u kojima normalan rad ne predstavlja rizik od potencijalnog pada ili povreda. Svaka druga upotreba u šumarstvu mimo ovih upotreba, kao što su npr. špedicija i utovar, zahteva prilagođavanje priključaka specifičnih za određenu primenu, uključujući zaštitnu strukturu od padajućih objekta (FOPS) i / ili operativne zaštitne strukture (OPS).

2.43 Bezbednost od udara groma



Od udara groma svake godine bude povređeno ili pogine na stotine ljudi. Pratite ove mere predostrožnosti koje će Vam pomoći da budete bezbedni i po lošim vremenskim prilikama:

- Čim čujete grmljavinu, isključite i odložite opremu i udite unutra. Kad čujete grmljavinu, postoji verovatnoća da će Vas udariti grom. Grom može udariti čak i kada ne pada kiša..
- Kabina zatvorenog vozila može pružiti neku vrstu zaštite od groma ali ipak objekti od čvrstog materijala pružaju najbolju zaštitu.
- Slušajte radio zbog ažurnih podataka o vremenu i upozorenjima na oluju.

2.44 Nivoi buke i vibracija:

Vrednost buke u uhu operatera, izmerena u skladu sa standardom 167/2013 (EU) i / ili prema Direktivi 2009/76/EC(1) Evropskog parlamenta i Saveta i buke traktora u pokretu izmerene u skladu sa Aneksom VI Direktive 2009/63/EZ(2) Evropskog parlamenta i Saveta i / ili 167/2013 (EU)

Nivo uha operatera: - manje od 86 dB. Buka po standardnom nivou (kada je traktor u pokretu i kada traktor miruje): - manje od 89 dB.

Vrednost nivoa vibracije izmerena u skladu sa standardom 167/2013 (EU) i / ili prema Direktivi Saveta 78/764 /EEZ(3) manja je od 1.25 m / s².

Napomene o bezbednosti

2.45 Nalepnice o bezbednosti

1. 

INSTRUKCIJE ZA BEZBEDNOST

- BITNO JE DA PAŽLJIVO PROČITATE UPUTSTVO. OPERATER MORA BITI DOBRO UPOZNAT SA SVIM KOMANDAMA, I PO POTREBI, LICENCIRAN.
- NEMOJTE SKIDATI POJAS ILI REGULATOR DOK TRAKTOR RADI
- NEMOJTE SE PENJATI ILI SILAZITI SA TRAKTORA DOK JE U POKRETU OSIM U HITNIM SLUČAJEVIMA
- NEMOJTE STAJATI IZMEĐU TRAKTORA I PRIKLJUČAKA DOK RADE
- DRŽITE ODEĆU, RUKE I STOPALA DALJE OD POKRETNIH DELOVA
- NEMOJTE NIŠTA PODEŠAVATI DOK TRAKTOR RADI
- NOSITE ADEKVATNU OBUĆU I ODEĆU
- ODRŽAVAJTE ČISTIM DISPLEJ, RUČICE I MESTO VOZAČA
- DRŽITE SVE ŠTITNIKE NA SVOM MESTU DOK RADITE
- VODITE RAČUNA DA NEMA VOZOVA KADA PRELAZITE NEOBEZBEDEN PRUŽNI PRELAZ

BR. DELA 200002577

2. 

OPREZ

SAMO DIZEL GORIVO

BR. DELA: 200002578

3. 

OPREZ

NE PALITE TRAKTOR BEZ AKUMULATORA
KADA JE ALTERNATOR MONTIRAN NA
TRAKTOR.

BR. DELA: 200002578

4. 

OPREZ

NEMOJTE RADITI
PRE NO ŠTO PROČITATE
UPUTSTVO ZA UPOTREBU I
SHVATITE VAŽNE FUNKCIJE I
KOMANDE.

BR. DELA: 200002580

5. 

OPREZ

PRATITE OPŠTA UPUTSTVA I
RUTINSKO ODRŽAVANJE KAKO STOJI
U PRIRUČNIKU.

BR. DELA: 200002739

7. 

OPREZ

ELEMENT ZA ČIŠĆENJE
KLIME IZNUTRA

BR. DELA: 200002582

6. 

OPREZ

DA BISTE ZAŠTITILI HIDRAULIČNE
DELOVE I MOTOR

- NEMOJTE PREKORAČITI POLA GASA PRVIH 5 min RADA
- OSTAVITE MOTOR U PRAZNOHODU 1 min. PRE ISKLJUČENJA ILI RADA SA PUNIM OPTEREĆENJEM

BR. DELA: 200002581

Napomene o bezbednosti

8.

 **OPREZ**

KAD VOZITE NIZBRDO, UVEK OSTANITE U BRZINI I NIKADA NE PUŠTAJTE KVAČILO.

BR. DELA: 200002741

9.

 **OPASNOST**

- DRŽITE PLAMEN DALJE OD AKUMULATORA.
- ISKLJUČITE –ve KABL AKUMULATORA PRE VARENJA.
- ZAŠTITE SE OD AKUMULATORA; KISELINA IZ AKUMULATORA MOŽE IZAZVATI OPEKOTINE
- U SLUČAJU DA DOĐETE U KONTAKT SA KISELINOM, ODMAH ISPERITE SA DOSTA VODE
- NE STARTUJTE TRAKTOR ZA OBIČNO PREKO STARTNIH TERMINALA, TRAKTOR ĆE KRENUTI AKO JE U BRZINI

BR. DELA: 200002583

10.

 **OPASNOST**

STARTUJTE SAMO SA SEDIŠTA SA MENJAČEM I VRATILOM U NEUTRALNOM POLOŽAJU. STARTOVANJE U BRZINI UBIJA

BR. DELA: 20003930AA

11.

 **UPOZORENJE**

- PRE UPOTREBE TRAKTORA, PAŽLJIVO PROČITAJTE UPUTSTVO. AKO IMATE NEKIH NEDOUmica, OBRATITE SE OVLAŠĆENOM DILERU.
- PROVERITE DA U PODRUČJU RADA NEMA PROLAZNIKA
- POGLEDAJTE KOMANDE I OPERACIJE.
- STARTUJTE MOTOR ISKLJUČIVO IZ SEDIŠTA SA MENJAČEM U LERU, PRITISKOM PAPUČICE KVAČILA.
- DOK VOZITE NA PUTU PAPUČICE KOČNICA TREBA DA BUDU ZAKLJUČANE ZAJEDNO. KORISTITE NALEPNICU ZA SPORA VOZILA I SVETLA UPOZORENJA.
- NE OSTAVLJATE MOTOR UPALJEN U ZATVORENOM PROSTORU
- NE VOZITE BRZO NA NERAVNOM ZEMLJIŠTU, SKRETANJIMA I KOSINAMA DA BISTE IZBEGLI PREVRTANJE.
- ZABRANJENO JE SEDENJE NA BLATOBANIMA AKO NE POSTOJI SEDIŠTE ZA TU NAMENU
- ISKLJUČITE VRATILO I UGASITE MOTOR PRE PRIKLJUČIVANJA ILI SKIDANJA PRIKLJUČAKA .
- PRE NO ŠTO NAPUSTITE VOZAČEVO SEDIŠTE SPUSTITE PRIKLJUČKE, STAVITE MENJAČ U NEUTRALAN POLOŽAJ, UGASITE MOTOR I UKLJUČITE PARKIRNU KOČNICU.

BR. DELA: 200002584

12.

 **UPOZORENJE**

 **NE PRETERUJTE S PAPUČICOM KVAČILA**

BR. DELA: 200002585

14.

 **UPOZORENJE**

DRŽITE ODEĆU I RUKE DAJE OD KAIŠEVA I VENTILATORA DA BISTE IZBEGLI OZBILJNE POVREDE.

BR. DELA: 200002589

13.

 **UPOZORENJE**

- RASHLADNI SISTEM OSTAJE POD PRITISKOM.
- NE SKIDAJTE POKLOPAC HLADNJAKA DOK JE SISTEM VRUĆ.
- UVEK OKRENITE POKLOPAC POLAKO I OTPUŠTAJTE PRITISAK PRE NEGO ŠTO SKROZ SKINETE POKLOPAC..
- KADA RADITE PO HLADNOM VREMENU POMEŠAJTE ODGOVARAJUĆI ANTIFRIZ SA VODOM.

BR. DELA: 200002590

Napomene o bezbednosti

15.

 **OPREZ**
TURBO MOTOR

DRŽITE MOTOR U BRZINI SA MALIM BROJEM OBRTAJA NAJMANJE 1 MINUT NAKON STARTOVANJA I PRE ZAUSTAVLJANJA MOTORA

16.

 **UPOZORENJE**

DA BISTE IZBEGLI POVREDE OVAJ BRANIK MORA STAJATI NA SVOM MESTU.

BR. DELA: 200002585

17.

 **UPOZORENJE**

OTPUSTITE RUČICU PRIKLJUČNOG VRATILA PRE NEGO ŠTO STARTUJETE MOTOR.

BR. DELA: 200002585

18.

 **UPOZORENJE**

KADGOD JE MOGUĆE NEKA ZAŠTITA PROTIV PREVRTANJA BUDE ZAKLJUČANA. OBAVEZNO SE VEŽITE. KADA JE PRIKLJUČAK SPUŠTEN NE PREPORUČUJE SE UPOTREBA POJASA JER NE POSTOJI ZAŠTITA RAMA U SPUŠTENOM POLOŽAJU. VOZITE JOŠ PAŽLJIVIJE.

BR. DELA: 200002585

19.

 **UPOZORENJE**



VEŽITE POJAS

POJAS MORA BITI VEZAN JER JE TRAKTOR OPREMLJEN ZAŠTITOM PROTIV PREVRTANJA

NEVEZIVANJE POJASA MOŽE DOVESTI DO OZBILJNIH POVREDA ILI SMRTI.

BR. DELA: 200002591